

# Bedienteile



Stern- und Kreuzgriffe

# Kreuzgriffe

ähnlich DIN 6335 aus Aluminium



**Werkstoff:**

Aluminium.

**Ausführung:**

blank geromelt oder geschliffen und poliert.

**Auf Anfrage:**

Kreuzgriffe als Rohling (entgratet).

**Bestellbeispiel:**

KIPP 06156-104008

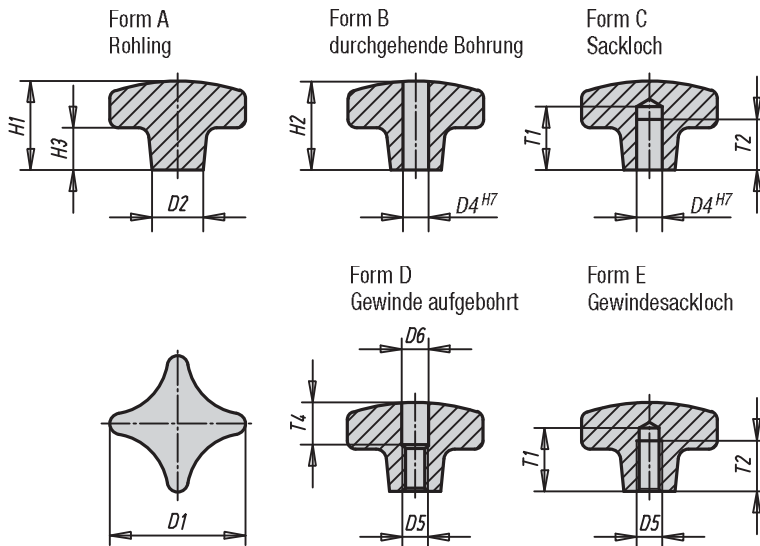

## Kreuzgriffe

ähnlich DIN 6335 aus Aluminium



## KIPP Kreuzgriffe ähnlich DIN 6335 aus Aluminium

Bestellnummer	Ausführung	Form	D1	D2	H1	H3
06156-104008	gerommelt	A	40	14	26	14
06156-105010	gerommelt	A	50	18	34	20
06156-106312	gerommelt	A	63	20	42	25
06156-108016	gerommelt	A	80	25	52	30

Bestellnummer Ausführung gerommelt	Bestellnummer Ausführung poliert	Form	D1	D2	D4	H2	H3
06156-204008	06156-2040082	B	40	14	8	25	14
06156-205010	06156-2050102	B	50	18	10	32	20
06156-206312	06156-2063122	B	63	20	12	40	25
06156-208016	06156-2080162	B	80	25	16	50	30

Bestellnummer Ausführung gerommelt	Bestellnummer Ausführung poliert	Form	D1	D2	D4	H1	H3	T1	T2
06156-304008	06156-3040082	C	40	14	8	26	14	18	15
06156-305010	06156-3050102	C	50	18	10	34	20	21	18
06156-306312	06156-3063122	C	63	20	12	42	25	25	22
06156-308016	06156-3080162	C	80	25	16	52	30	32	28

Bestellnummer Ausführung gerommelt	Bestellnummer Ausführung poliert	Form	D1	D2	D5	D6	H2	H3	T4
06156-404008	06156-4040082	D	40	14	M8	8,4	25	14	12
06156-405010	06156-4050102	D	50	18	M10	10,5	32	20	16
06156-406312	06156-4063122	D	63	20	M12	13	40	25	20
06156-408016	06156-4080162	D	80	25	M16	17	50	30	30

Bestellnummer Ausführung gerommelt	Bestellnummer Ausführung poliert	Form	D1	D2	D5	H1	H3	T1	T2
06156-504008	06156-5040082	E	40	14	M8	26	14	18	15
06156-505010	06156-5050102	E	50	18	M10	34	20	21	18
06156-506312	06156-5063122	E	63	20	M12	42	25	25	22
06156-508016	06156-5080162	E	80	25	M16	52	30	32	28

# Kreuzgriffe

ähnlich DIN 6335 Nirosta

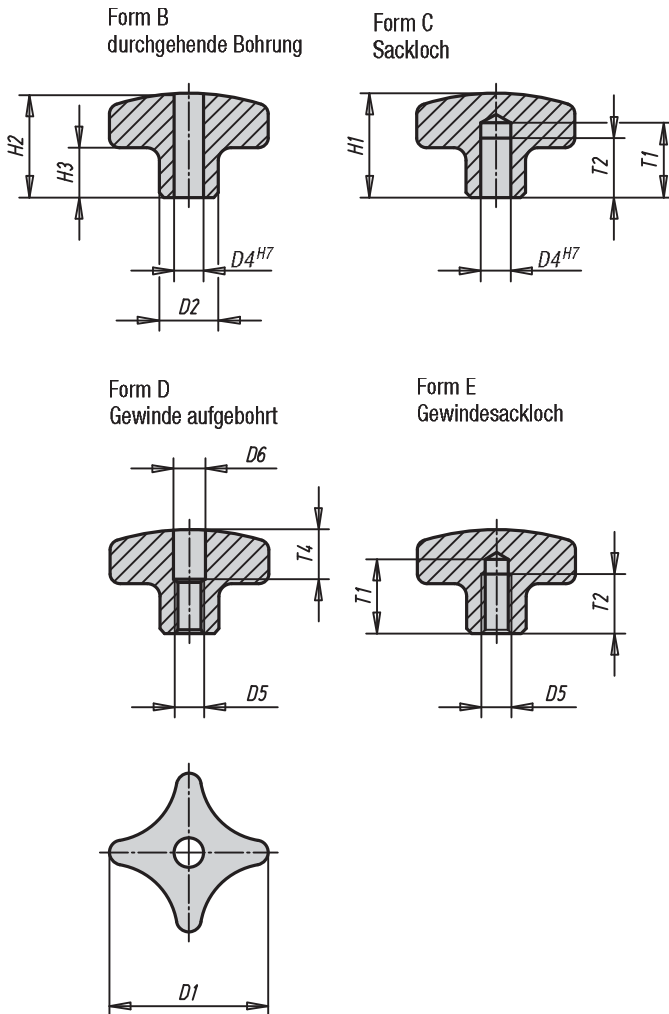

**Werkstoff:**  
Nirosta 1.4308.

**Ausführung:**  
geschliffen und poliert.

**Auf Anfrage:**  
Kreuzgriffe Nirosta mit Außengewinde.

**Bestellbeispiel:**  
KIPP 06158-2032062

## KIPP Kreuzgriffe ähnlich DIN 6335 Nirosta

Bestellnummer Form B	Bestellnummer Form C	Ausführung	D1	D2	D4	H1	H2	H3	T1	T2
06158-2032062	06158-3032062	poliert	32	12	6	21	20	10	15	12
06158-2040082	06158-3040082	poliert	40	14	8	26	25	13	18	15
06158-2050102	06158-3050102	poliert	50	18	10	34	32	17	21	18
06158-2063122	06158-3063122	poliert	63	20	12	42	40	21	25	22

Bestellnummer Form D	Bestellnummer Form E	Ausführung	D1	D2	D5	D6	H1	H2	H3	T1	T2	T4
06158-4032062	06158-5032062	poliert	32	12	M6	6,4	21	20	10	15	12	10
06158-4040082	06158-5040082	poliert	40	14	M8	8,4	26	25	13	18	15	12
06158-4050102	06158-5050102	poliert	50	18	M10	10,5	34	32	17	21	18	16
06158-4063122	06158-5063122	poliert	63	20	M12	13	42	40	21	25	22	20

## Kreuzgriffe

DIN 6335 aus Grauguss



Form A  
Rohling

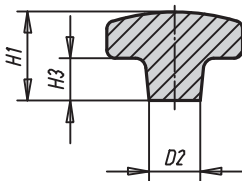

Form B  
durchgehende Bohrung

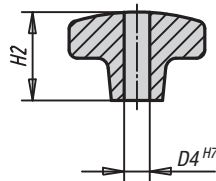

Form C  
Sackloch

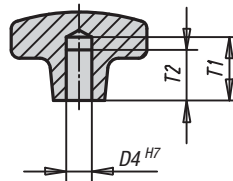

**Werkstoff:**  
Grauguss G.JL 200.

**Ausführung:**  
blank geromgelt.

**Bestellbeispiel:**  
KIPP 06160-106

Form D  
Gewinde aufgebohrt

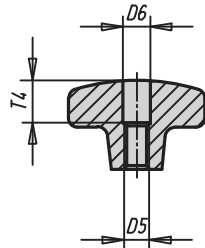
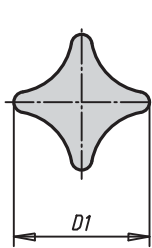

Form E  
Gewindesackloch

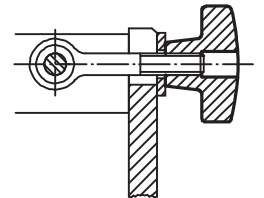
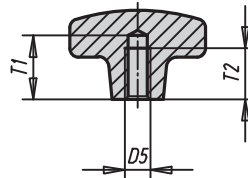

### KIPP Kreuzgriffe DIN 6335 aus Grauguss

Bestellnummer Form A	Bestellnummer Form B	Ausführung	D1	D2	D4	H1	H2	H3
06160-106	06160-206	geromgelt	32	12	6	21	20	10
06160-108	06160-208	geromgelt	40	14	8	26	25	14
06160-110	06160-210	geromgelt	50	18	10	34	32	20
06160-112	06160-212	geromgelt	63	20	12	42	40	25
06160-116	06160-216	geromgelt	80	25	16	52	50	30
06160-120	06160-220	geromgelt	100	32	20	65	63	38

Bestellnummer Form C	Bestellnummer Form D	Bestellnummer Form E	Ausführung	D1	D2	D4	D5	D6	H1	H2	H3	T1	T2	T4
06160-306	06160-406	06160-506	geromgelt	32	12	6	M6	6,4	21	20	10	15	12	10
06160-308	06160-408	06160-508	geromgelt	40	14	8	M8	8,4	26	25	14	18	15	12
06160-310	06160-410	06160-510	geromgelt	50	18	10	M10	10,5	34	32	20	21	18	16
06160-312	06160-412	06160-512	geromgelt	63	20	12	M12	13	42	40	25	25	22	20
06160-316	06160-416	06160-516	geromgelt	80	25	16	M16	17	52	50	30	32	28	30
06160-320	06160-420	06160-520	geromgelt	100	32	20	M20	21	65	63	38	40	36	38

06180

# Kreuzgriffe

ähnlich DIN 6335



## Werkstoff:

Duroplast PF 31, schwarz.  
Vorstehende Buchse Stahl.  
Buchse bzw. Gewindebolzen Stahl, verzinkt.

## Ausführung:

entgratet und hochglanzpoliert.

## Bestellbeispiel:

KIPP 06180-505X30 (Länge L mit angeben)



Form E  
mit vorstehender  
Stahlbuchse

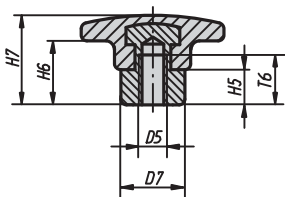

Form G  
Sackloch

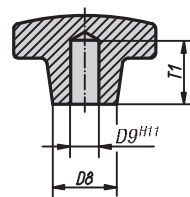

Form K  
mit Gewindebuchse

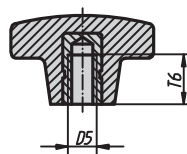

Form L  
mit Außengewinde

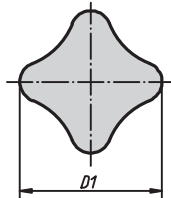
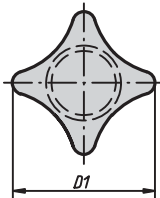
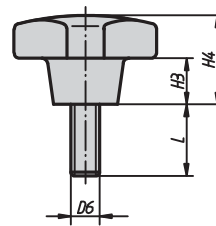

## KIPP Kreuzgriffe ähnlich DIN 6335, Form E, Form G und Form K

Bestellnummer	Form	D1	D5	D7	H5	H6	H7	T6
06180-306	E	32	M6	12	9	12	23	12
06180-308	E	40	M8	14	10	13	26	14
06180-310	E	50	M10	18	12	18	32	18
06180-312	E	63	M12	20	14	23	40	22
06180-316	E	80	M16	25	17	28	50	30

Bestellnummer	Form	D1	D8	D9	H3	H4	T1
06180-405	G	25	12	5	8	16	12
06180-406	G	32	14	6	10	20	15
06180-408	G	40	18	8	13	25	18
06180-410	G	50	22	10	20	32	21
06180-412	G	63	26	12	25	40	25

Bestellnummer	Form	D1	D5	D8	H3	H4	T6
06180-205	K	25	M5	12	8	16	9,5
06180-206	K	32	M6	14	10	20	12
06180-208	K	40	M8	18	13	25	14
06180-210	K	50	M10	22	20	32	18
06180-212	K	63	M12	26	25	40	22
06180-216	K	80	M16	35	30	50	30

## KIPP Kreuzgriffe ähnlich DIN 6335, Form L

Bestellnummer	Form	D1	D6	D8	H3	H4	L = Schraubenlänge
06180-505X	L	25	M5	12	8	16	15 / 20 / 25 / 30 / 40 / 50
06180-506X	L	32	M6	14	10	20	15 / 20 / 25 / 30 / 40 / 50
06180-508X	L	40	M8	18	13	25	20 / 25 / 30 / 35 / 40 / 45 / 50
06180-510X	L	50	M10	22	20	32	20 / 25 / 30 / 35 / 40 / 45 / 50
06180-512X	L	63	M12	26	25	40	20 / 30 / 40 / 50 / 60

# Sterngriffe

ähnlich DIN 6336 aus Aluminium

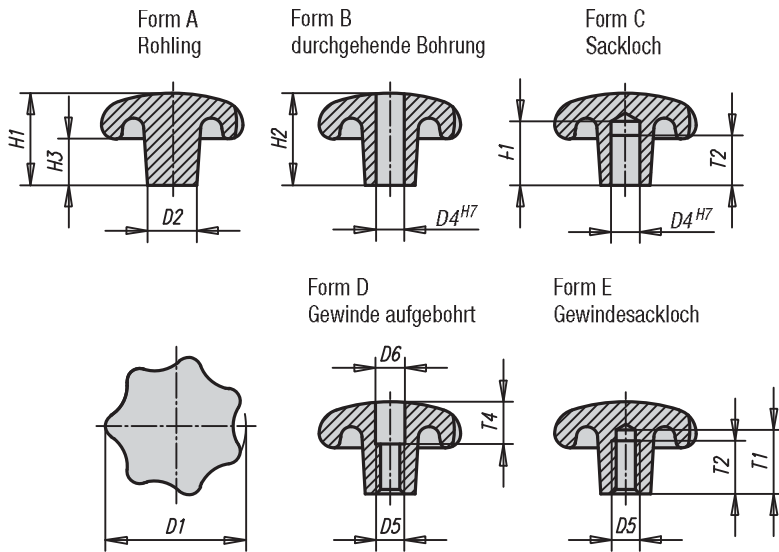

**Werkstoff:**  
Aluminium.

**Ausführung:**  
blank gerommt oder geschliffen und poliert.

**Auf Anfrage:**  
Sterngriffe als Rohling (entgratet).

**Bestellbeispiel:**  
KIPP 06192-14008

## KIPP Sterngriffe ähnlich DIN 6336 aus Aluminium

Bestellnummer	Ausführung	Form	D1	D2	H1	H3
06192-14008	gerommt	A	40	14	26	13
06192-15010	gerommt	A	50	18	34	17
06192-16312	gerommt	A	63	20	42	21
06192-18016	gerommt	A	80	25	52	25

Bestellnummer Ausführung gerommt	Bestellnummer Ausführung poliert	Form	D1	D2	D4	H2	H3
06192-24008	06192-240082	B	40	14	8	25	13
06192-25010	06192-250102	B	50	18	10	32	17
06192-26312	06192-263122	B	63	20	12	40	21
06192-28016	06192-280162	B	80	25	16	50	25

Bestellnummer Ausführung gerommt	Bestellnummer Ausführung poliert	Form	D1	D2	D4	H1	H3	T1	T2
06192-34008	06192-340082	C	40	14	8	26	13	18	15
06192-35010	06192-350102	C	50	18	10	34	17	21	18
06192-36312	06192-363122	C	63	20	12	42	21	25	22
06192-38016	06192-380162	C	80	25	16	52	25	32	28

Bestellnummer Ausführung gerommt	Bestellnummer Ausführung poliert	Form	D1	D2	D5	D6	H2	H3	T4
06192-44008	06192-440082	D	40	14	M8	8,4	25	13	12
06192-45010	06192-450102	D	50	18	M10	10,5	32	17	16
06192-46312	06192-463122	D	63	20	M12	13	40	21	20
06192-48016	06192-480162	D	80	25	M16	17	50	25	30

Bestellnummer Ausführung gerommt	Bestellnummer Ausführung poliert	Form	D1	D2	D5	H1	H3	T1	T2
06192-54008	06192-540082	E	40	14	M8	26	13	18	15
06192-55010	06192-550102	E	50	18	M10	34	17	21	18
06192-56312	06192-563122	E	63	20	M12	42	21	25	22
06192-58016	06192-580162	E	80	25	M16	52	25	32	28

# Sterngriffe

ähnlich DIN 6336 Nirosta

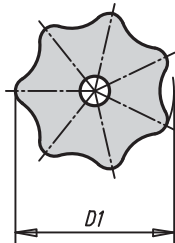
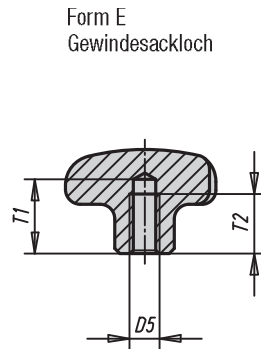
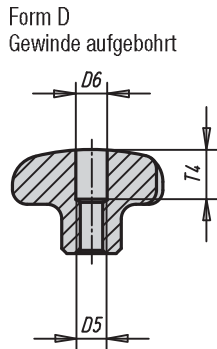
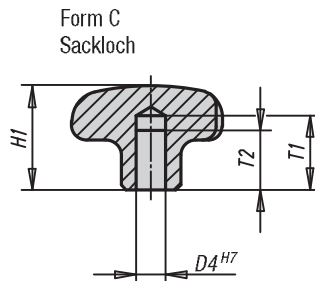
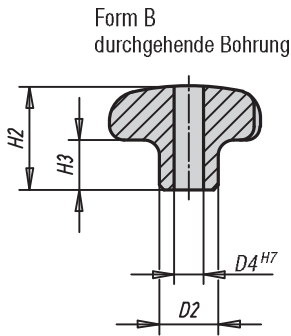

**Werkstoff:**  
Nirosta 1.4308.

**Ausführung:**  
geschliffen und poliert.

**Auf Anfrage:**  
Sterngriffe Nirosta mit Außengewinde.

**Bestellbeispiel:**  
KIPP 06194-232062

## KIPP Sterngriffe ähnlich DIN 6336 Nirosta

Bestellnummer Form B	Bestellnummer Form C	Ausführung	D1	D2	D4	H1	H2	H3	T1	T2
06194-232062	06194-332062	poliert	32	12	6	21	20	10	15	12
06194-240082	06194-340082	poliert	40	14	8	26	25	13	18	15
06194-250102	06194-350102	poliert	50	18	10	34	32	17	21	18
06194-263122	06194-363122	poliert	63	20	12	42	40	21	25	22

Bestellnummer Form D	Bestellnummer Form E	Ausführung	D1	D2	D5	D6	H1	H2	H3	T1	T2	T4
06194-432062	06194-532062	poliert	32	12	M6	6,4	21	20	10	15	12	10
06194-440082	06194-540082	poliert	40	14	M8	8,4	26	25	13	18	15	12
06194-450102	06194-550102	poliert	50	18	M10	10,5	34	32	17	21	18	16
06194-463122	06194-563122	poliert	63	20	M12	13	42	40	21	25	22	20

## Sterngriffe

DIN 6336 aus Grauguss



**Werkstoff:**  
Grauguss G.JL 200.

**Ausführung:**  
blank geromelt.

**Auf Anfrage:**  
Sterngriffe aus Grauguss kunststoffbeschichtet.

**Bestellbeispiel:**  
KIPP 06200-106

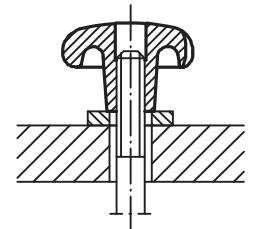
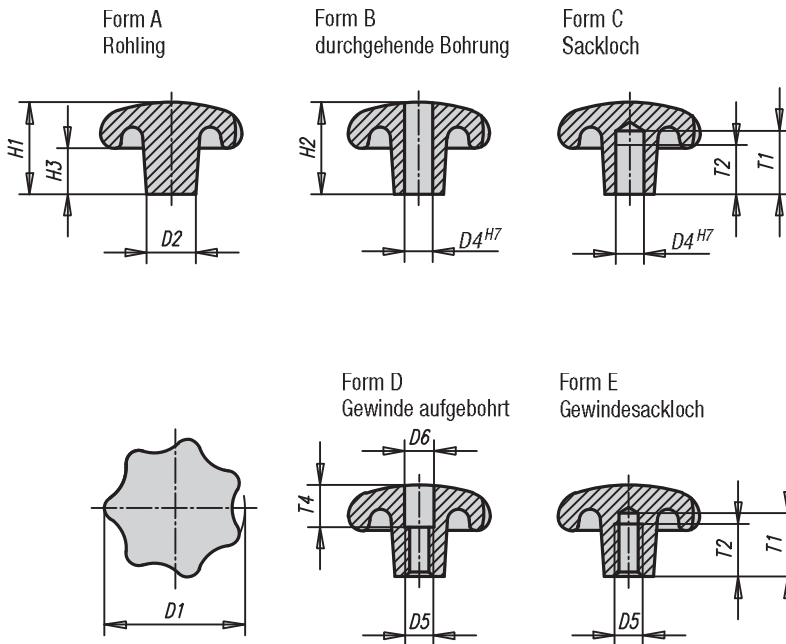

### KIPP Sterngriffe DIN 6336 aus Grauguss

Bestellnummer Form A	Bestellnummer Form B	Ausführung	D1	D2	D4	H1	H2	H3
06200-106	06200-206	geromelt	32	12	6	21	20	10
06200-108	06200-208	geromelt	40	14	8	26	25	13
06200-110	06200-210	geromelt	50	18	10	34	32	17
06200-112	06200-212	geromelt	63	20	12	42	40	21
06200-116	06200-216	geromelt	80	25	16	52	50	25

Bestellnummer Form C	Bestellnummer Form D	Bestellnummer Form E	Ausführung	D1	D2	D4	D5	D6	H1	H2	H3	T1	T2	T4
06200-306	06200-406	06200-506	geromelt	32	12	6	M6	6,4	21	20	10	15	12	10
06200-308	06200-408	06200-508	geromelt	40	14	8	M8	8,4	26	25	13	18	15	12
06200-310	06200-410	06200-510	geromelt	50	18	10	M10	10,5	34	32	17	21	18	16
06200-312	06200-412	06200-512	geromelt	63	20	12	M12	13	42	40	21	25	22	20
06200-316	06200-416	06200-516	geromelt	80	25	16	M16	17	52	50	25	32	28	30

## Sterngriffe

ähnlich DIN 6336

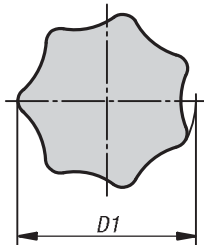
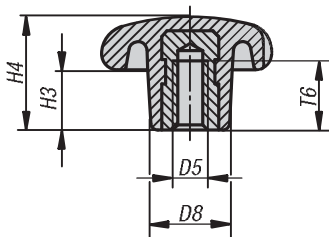
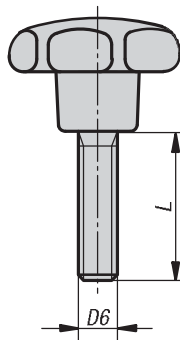
Form K  
mit GewindebuchseForm L  
mit Außengewinde**Werkstoff:**

Duroplast PF 31, schwarz.

Buchse bzw. Gewindebolzen Stahl verzinkt und blau chromatiert.

**Ausführung:**

entgratet und hochglanzpoliert.

**Hinweis:**

Bei der Ausführung 06208-22004 ist die Buchse aus Messing.

**Auf Anfrage:**

Weitere Farben.

**Bestellbeispiel:**

KIPP 06208-42505X15 (Länge L mit angeben)

## KIPP Sterngriffe ähnlich DIN 6336, Innengewinde, Form K

Bestellnummer	Form	D1	D5	D8	H3	H4	T6
06208-22004	K	20	M4	10	7	13	6,5
06208-22505	K	25	M5	12	8	16	9,5
06208-23206	K	32	M6	14	10	20	12
06208-24008	K	40	M8	18	13	25	14
06208-25010	K	50	M10	22	17	32	18
06208-26312	K	63	M12	26	21	40	22
06208-28016	K	80	M16	35	25	50	30

## KIPP Sterngriffe ähnlich DIN 6336, Außengewinde, Form L

Bestellnummer	Form	D1	D6	D8	H3	H4	L
06208-42505X	L	25	M5	12	8	16	15 / 20 / 25
06208-43206X	L	32	M6	14	10	20	15 / 20 / 25 / 30
06208-44008X	L	40	M8	18	13	25	20 / 25 / 30 / 35 / 40
06208-45010X	L	50	M10	22	17	32	25 / 30 / 35 / 40 / 50
06208-46312X	L	63	M12	26	21	40	30 / 35 / 40 / 50 / 60
06208-48016X	L	80	M16	35	25	50	30 / 40 / 50 / 60

# Sterngriffe

mit vorstehender Stahlbuchse



Form H  
Buchse mit Sackloch

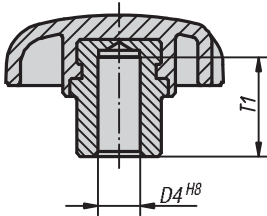

Form K  
mit Gewindebuchse

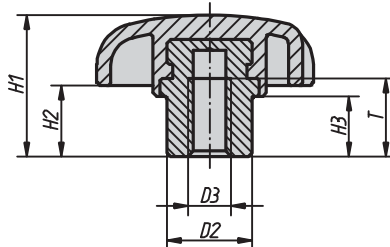

**Werkstoff:**

Thermoplast, schwarz.

Stahlteile Festigkeitsklasse 5.8 oder Nirosta 1.4305.

**Ausführung:**

Stahlteile blau chromatiert oder Nirosta blank.

**Hinweis:**

Sterngriffe mit vorstehender Stahlbuchse eignen sich besonders für Querstiftverbindungen.

**Bestellbeispiel:**

KIPP 06210-2081

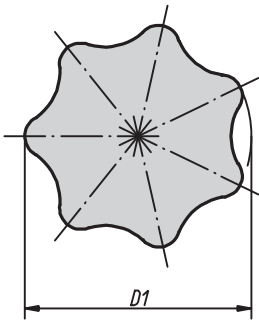

## KIPP Sterngriffe mit vorstehender Stahlbuchse, Form H

Bestellnummer	Ausführung	Form	D4	T1	D1	D2	H1	H2	H3
06210-105	Buchse Stahl	H	5	9,5	25	10	16	8	6
06210-106	Buchse Stahl	H	6	12	32	12	20	10	8,5
06210-1061	Buchse Stahl	H	6	14	40	13,5	25	13	10
06210-108	Buchse Stahl	H	8	14	40	13,5	25	13	10
06210-1081	Buchse Stahl	H	8	18	50	19	32	17	12
06210-110	Buchse Stahl	H	10	18	50	19	32	17	12
06210-1101	Buchse Stahl	H	10	22	63	19	40	21	15
06210-112	Buchse Stahl	H	12	22	63	19	40	21	15
06210-116	Buchse Stahl	H	16	22	63	23	40	21	15

## KIPP Sterngriffe mit vorstehender Stahlbuchse, Form K

Bestellnummer Ausführung Buchse Stahl	Bestellnummer Ausführung Buchse Nirosta	Form	D3	T	D1	D2	H1	H2	H3
06210-205	06210-305	K	M5	8,5	25	10	16	8	6
06210-206	06210-306	K	M6	12	32	12	20	10	8,5
06210-2061	06210-3061	K	M6	14	40	13,5	25	13	10
06210-208	06210-308	K	M8	14	40	13,5	25	13	10
06210-2081	06210-3081	K	M8	18	50	19	32	17	12
06210-210	06210-310	K	M10	18	50	19	32	17	12
06210-2101	06210-3101	K	M10	22	63	19	40	21	15
06210-212	06210-312	K	M12	22	63	19	40	21	15
06210-216	06210-316	K	M16	22	63	23	40	21	15

## Sterngriffe

ähnlich DIN 6336 Stahlteile Nirosta



Form D  
mit Gewindebuchse  
ohne Deckel

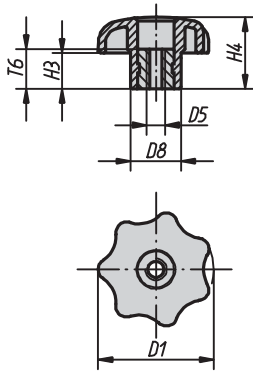

Form K  
mit Gewindebuchse

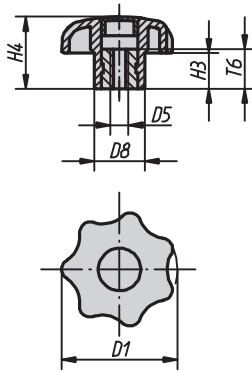

Form L  
mit Gewindebolzen

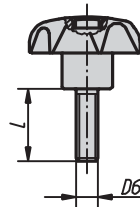

**Werkstoff:**

Thermoplast schwarz, Buchse bzw. Gewindebolzen Nirosta 1.4305.

**Ausführung:**

Buchse bzw. Gewindebolzen blank.

**Hinweis:**

Δ An dieser Stelle die gewünschte Deckelfarbe anfügen. Bei der Deckelfarbe schwarz ist kein Farbcode erforderlich.

**Auf Anfrage:**

Weitere Farben bzw. Beschriftungen wie Firmenlogos oder Symbole.

**Bestellbeispiel:**

KIPP 06212-4067X30 (Deckelfarbe rapsgelb; Länge L mit angeben)

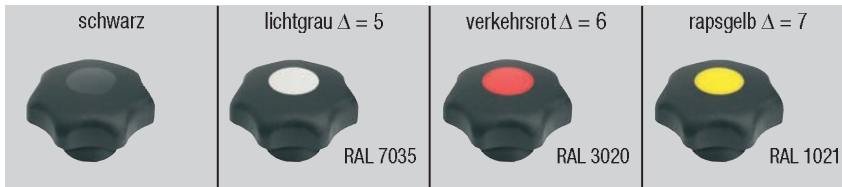

### KIPP Sterngriffe ähnlich DIN 6336 Stahlteile Nirosta, Innengewinde, Form D

Bestellnummer	Form	D1	D5	D8	H3	H4	T6
06212-505	D	25	M5	12	8	16	10
06212-506	D	32	M6	14	10	20	10
06212-508	D	40	M8	18	13	25	14
06212-510	D	50	M10	22	17	32	14
06212-512	D	63	M12	26	21	40	18

### KIPP Sterngriffe ähnlich DIN 6336 Stahlteile Nirosta, Innengewinde, Form K

Bestellnummer	Form	D1	D5	D8	H3	H4	T6
06212-205Δ	K	25	M5	12	8	16	10
06212-206Δ	K	32	M6	14	10	20	10
06212-208Δ	K	40	M8	18	13	25	14
06212-210Δ	K	50	M10	22	17	32	14
06212-212Δ	K	63	M12	26	21	40	18

### KIPP Sterngriffe ähnlich DIN 6336 Stahlteile Nirosta, Außengewinde, Form L

Bestellnummer	Form	D1	D6	D8	H3	H4	L
06212-405ΔX	L	25	M5	12	8	16	15 / 20
06212-406ΔX	L	32	M6	14	10	20	20 / 30
06212-408ΔX	L	40	M8	18	13	25	15 / 20 / 25 / 30 / 40 / 60
06212-410ΔX	L	50	M10	22	17	32	25 / 30 / 40 / 50 / 60

## Sterngriffe

ähnlich DIN 6336



Form D  
mit Gewindebuchse  
ohne Deckel

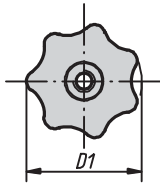
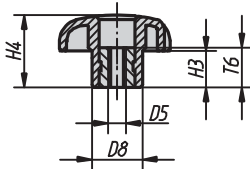

Form G  
ohne Buchse

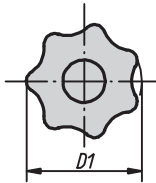
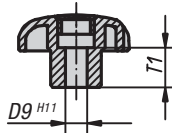

Form H  
mit Passbuchse

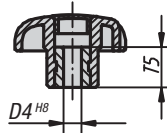

Form K  
mit Gewindebuchse  
mit Deckel

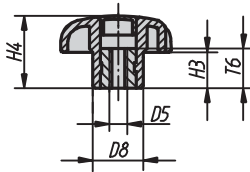

Form L  
mit Außengewinde

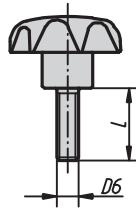

**Werkstoff:**

Thermoplast schwarz, Buchse bzw. Gewindebolzen Stahl.

**Ausführung:**

Buchse bzw. Gewindebolzen verzinkt und blau chromatiert.

**Hinweis:**

△ An dieser Stelle die gewünschte Deckelfarbe anfügen. Bei der Deckelfarbe schwarz ist kein Farbcode erforderlich.

**Auf Anfrage:**

Weitere Farben bzw. Beschriftungen wie Firmenlogos oder Symbole.

**Bestellbeispiel:**

KIPP 06220-4127X30 (Deckelfarbe rapsgelb; Länge L mit angeben)

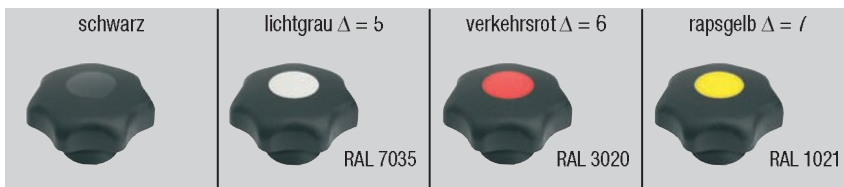

**KIPP Sterngriffe ähnlich DIN 6336, Innengewinde, Form D**

Bestellnummer	Form	D1	D5	D8	H3	H4	T6
06220-504	D	25	M4	12	8	16	10
06220-505	D	25	M5	12	8	16	10
06220-5061	D	25	M6	12	8	16	10
06220-5051	D	32	M5	14	10	20	10
06220-506	D	32	M6	14	10	20	10
06220-508	D	40	M8	18	13	25	14
06220-5101	D	40	M10	18	13	25	14
06220-5081	D	50	M8	22	17	32	14
06220-510	D	50	M10	22	17	32	14
06220-5121	D	50	M12	22	17	32	18
06220-5102	D	63	M10	26	21	40	14
06220-512	D	63	M12	26	21	40	18
06220-516	D	63	M16	26	21	40	18

# Sterngriffe

ähnlich DIN 6336



Beispiele der Deckelgestaltung



## KIPP Sterngriffe ähnlich DIN 6336, Innengewinde, Form K

Bestellnummer	Form	D1	D5	D8	H3	H4	T6
06220-204Δ	K	25	M4	12	8	16	10
06220-205Δ	K	25	M5	12	8	16	10
06220-2061Δ	K	25	M6	12	8	16	10
06220-2051Δ	K	32	M5	14	10	20	10
06220-206Δ	K	32	M6	14	10	20	10
06220-208Δ	K	40	M8	18	13	25	14
06220-2101Δ	K	40	M10	18	13	25	14
06220-2081Δ	K	50	M8	22	17	32	14
06220-210Δ	K	50	M10	22	17	32	14
06220-2121Δ	K	50	M12	22	17	32	18
06220-2102Δ	K	63	M10	26	21	40	14
06220-212Δ	K	63	M12	26	21	40	18
06220-216Δ	K	63	M16	26	21	40	18

## KIPP Sterngriffe ähnlich DIN 6336, Passbohrung, Form G und H

Bestellnummer Form G	Bestellnummer Form H	D1	D4	D8	D9	H3	H4	T1	T5
06220-305Δ	06220-105Δ	25	5	12	5	8	16	10	10
06220-306Δ	06220-106Δ	32	6	14	6	10	20	10	10
06220-308Δ	06220-108Δ	40	8	18	8	13	25	14	14
06220-310Δ	06220-110Δ	50	10	22	10	17	32	14	14
-	06220-1101Δ	63	10	26	-	21	40	-	14
06220-312Δ	06220-112Δ	63	12	26	12	21	40	18	18

## KIPP Sterngriffe ähnlich DIN 6336, Außengewinde, Form L

Bestellnummer	Form	D1	D6	D8	H3	H4	L
06220-405ΔX	L	25	M5	12	8	16	10 / 15 / 20 / 25 / 30 / 35 / 40 / 45 / 50 / 60
06220-406ΔX	L	25	M6	12	8	16	10 / 15 / 20 / 25 / 30 / 35 / 40 / 45 / 50 / 60
06220-4061ΔX	L	32	M6	14	10	20	10 / 15 / 20 / 25 / 30 / 35 / 40 / 45 / 50 / 60
06220-408ΔX	L	32	M8	14	10	20	15 / 20 / 25 / 30 / 35 / 40 / 45 / 50 / 60
06220-4081ΔX	L	40	M8	18	13	25	15 / 20 / 25 / 30 / 35 / 40 / 45 / 50 / 60
06220-410ΔX	L	40	M10	18	13	25	15 / 20 / 25 / 30 / 35 / 40 / 45 / 50 / 60
06220-4101ΔX	L	50	M10	22	17	32	15 / 20 / 25 / 30 / 35 / 40 / 45 / 50 / 60
06220-412ΔX	L	50	M12	22	17	32	15 / 20 / 25 / 30 / 35 / 40 / 45 / 50 / 60
06220-4102ΔX	L	63	M10	26	21	40	20 / 25 / 30 / 35 / 40 / 45 / 50 / 60
06220-4121ΔX	L	63	M12	26	21	40	20 / 25 / 30 / 35 / 40 / 45 / 50 / 60
06220-416ΔX	L	63	M16	26	21	40	30 / 35 / 40 / 45 / 50 / 60

## Schnellspan-Sterngriffe

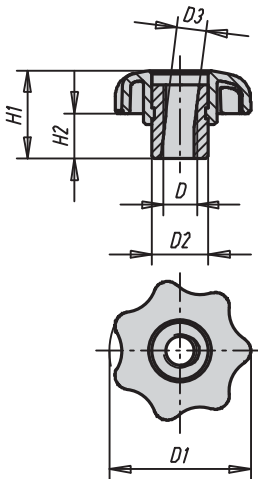
**Werkstoff:**

Thermoplast schwarz, Buchse Stahl.

**Ausführung:**

Buchse verzinkt und blau chromatiert.

**Hinweis:**

Schnellspan-Sterngriffe finden ihre Anwendung bei allen Vorrichtungen, wo keine großen Spannkraften benötigt werden. Die Funktion wird über ein halbseitiges Gewinde erreicht.

**Bestellbeispiel:**

KIPP 06222-06

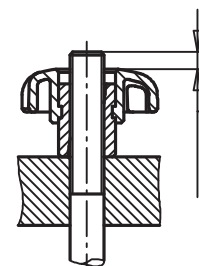

Der Gewindebolzen sollte einige mm länger sein als die Höhe "H1"

## KIPP Schnellspan-Sterngriffe

Bestellnummer	D	D1	D2	D3	H1	H2
06222-05	M5	25	10	5,2	15,5	8
06222-06	M6	32	12	6,2	19,5	10
06222-08	M8	40	13,5	8,3	24,5	13
06222-10	M10	50	19	10,3	31	17
06222-12	M12	63	19	12,3	39,5	21

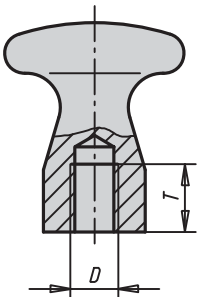
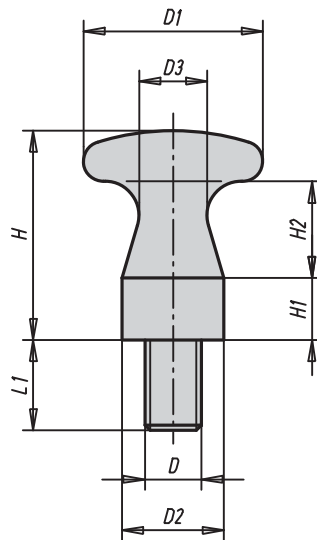
Flacher Knopf  
mit InnengewindeFlacher Knopf  
mit Außengewinde

**Werkstoff:**  
Stahl.

**Ausführung:**  
brüniert.

**Bestellbeispiel:**  
KIPP 06237-08

## KIPP Flache Knöpfe, Innengewinde

Bestellnummer	D	D1	D2	D3	H	H1	H2	T
06237-05	M5	16	10	6	18	5	9	7
06237-06	M6	25	14	10	29	9	13	9
06237-08	M8	32	18	12	37	11	17	12
06237-10	M10	36	20	13	42	12	20	15

## KIPP Flache Knöpfe, Außengewinde

Bestellnummer	D	D1	D2	D3	H	H1	H2	L1
06237-06010	M6	16	10	6	18	5	9	10
06237-08014	M8	25	14	10	29	9	13	14
06237-10016	M10	32	18	12	37	11	17	16
06237-12018	M12	36	20	13	42	12	20	18